

**DEUTSCH**
**1. Gewährleistungshinweise**

- Ihr Produkt hat unser Werk in geprüftem und betriebsbereitem Zustand verlassen.
- Garantieansprüche gelten nur für Produkte der Firma SIKO GmbH. Reparaturen dürfen nur im Werk vorgenommen werden.

**2. Elektrischer Anschluss**

- Anschlussverbindungen dürfen nicht unter Spannung geschlossen oder gelöst werden!!**
- Verdrahtungsarbeiten dürfen nur spannungslos erfolgen.
- Litzen sind mit Aderendhülsen zu versehen.
- Vor dem Einschalten sind alle Leitungsanschlüsse und Steckverbindungen zu überprüfen.
- Nichtbenötigte Litzen müssen bis Kabelmantel gekürzt oder isoliert werden.

**Anschlussbelegung KV02-0**

| Pin | Kabelnummer |
|-----|-------------|
| 1   | 1           |
| 2   | ---         |
| 3   | 2           |

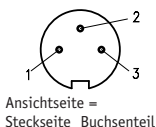
**Anschlussbelegung KV03-0**

| Pin | Kabelfarbe |
|-----|------------|
| 1   | braun      |
| 2   | grün       |
| 3   | weiß       |

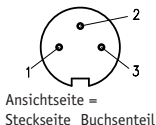

**Anschlussbelegung KV04-0**

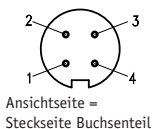
| Pin | Kabelfarbe |
|-----|------------|
| 1   | weiß       |
| 2   | braun      |
| 3   | grün       |
| 4   | gelb       |

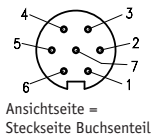

**Anschlussbelegung KV07-0**

| Pin | Kabelfarbe |
|-----|------------|
| 1   | weiß       |

| Pin | Kabelfarbe |
|-----|------------|
| 2   | braun      |
| 3   | grün       |
| 4   | gelb       |
| 5   | grau       |
| 6   | rosa       |
| 7   | blau       |

**Anschlussbelegung KV08-0**

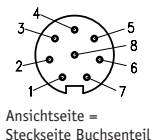
| Pin | Kabelfarbe |
|-----|------------|
| 1   | weiß       |
| 2   | braun      |
| 3   | grün       |
| 4   | gelb       |
| 5   | grau       |
| 6   | rosa       |
| 7   | blau       |
| 8   | rot        |

**Anschlussbelegung KV12-0**

Ansichtseite =  
Steckseite Buchsteil

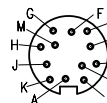

| Pin | Kabelfarbe | Pin | Kabelfarbe |
|-----|------------|-----|------------|
| A   | blau       | G   | rotblau    |
| B   | violett    | H   | weiß       |
| C   | grün       | J   | graurosa   |
| D   | rot        | K   | grau       |
| E   | gelb       | L   | schwarz    |
| F   | rosa       | M   | braun      |

**Anschlussbelegung KV12-1**

Ansichtseite = Steckseite Buchsteil

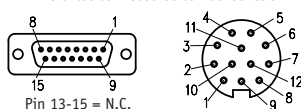

| Pin | Kabelfarbe | Pin | Kabelfarbe |
|-----|------------|-----|------------|
| 1   | blau       | 7   | rotblau    |
| 2   | violett    | 8   | weiß       |
| 3   | grün       | 9   | graurosa   |
| 4   | rot        | 10  | grau       |
| 5   | gelb       | 11  | schwarz    |
| 6   | rosa       | 12  | braun      |

### Ändern der Winkelstellung Abb. 1:

1. Druckschraube (1) leicht aufdrehen.
2. Gewinding (2) entfernen.
3. Kontakteinsatz (3) leicht herausziehen und in gewünschte Winkelstellung (180° Schritte) verdrehen.
4. Kontakteinsatz montieren, Gewinding und Druckschraube aufschrauben.

### Ändern der Winkelstellung Abb. 2:

1. Druckschraube (1) aufdrehen.
2. Deckel (2) und Distanzhülse (3) entfernen.
3. Kontakteinsatz (4) und Verdrehhülse (5) in gewünschte Winkelstellung (90° Schritte) verdrehen.
4. Distanzhülse, Deckel und Druckschraube montieren.

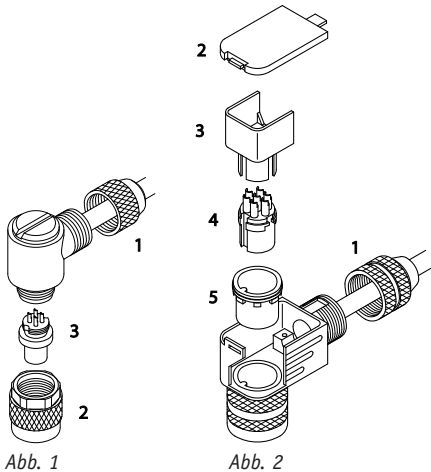

# KV...-

## Cable extension

### ENGLISH

## 1. Warranty information

- Your device has been quality controlled, tested and is ready for use.
- Warranty can only be claimed for components supplied by SIKO GmbH. Repairs should be carried out only at our works.

## 2. Electrical connection

- Switch power off before any plug is inserted or removed!!**
- Wiring must only be carried out with power off.
- Provide stranded wires with ferrules.
- Check all lines and connections before switching on the equipment.
- Unconnected strands should be either cut up to the cable coating or insulated.

### Pin outs KVO2-0

| Pin | Wire number |
|-----|-------------|
| 1   | 1           |
| 2   | - - -       |
| 3   | 2           |

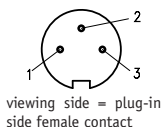

### Pin outs KVO3-0

| Pin | Wire colour |
|-----|-------------|
| 1   | brown       |
| 2   | green       |
| 3   | white       |

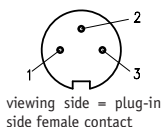

### Pin outs KVO4-0

| Pin | Wire colour |
|-----|-------------|
| 1   | white       |
| 2   | brown       |
| 3   | green       |
| 4   | yellow      |

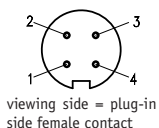

### Pin outs KVO7-0

| Pin | Wire colour |
|-----|-------------|
| 1   | white       |

| Pin | Wire colour |
|-----|-------------|
| 2   | brown       |
| 3   | green       |
| 4   | yellow      |
| 5   | grey        |
| 6   | pink        |
| 7   | blau        |

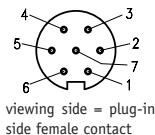

### Pin outs KV08-0

| Pin | Wire colour |
|-----|-------------|
| 1   | white       |
| 2   | brown       |
| 3   | green       |
| 4   | yellow      |
| 5   | grey        |
| 6   | pink        |
| 7   | blue        |
| 8   | red         |

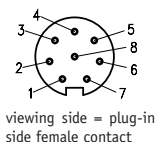

### Pin outs KV12-0

viewing side = plug-in side female contact

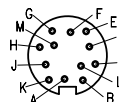

| Pin | Wire colour | Pin | Wire colour |
|-----|-------------|-----|-------------|
| A   | blue        | G   | redblue     |
| B   | violet      | H   | white       |
| C   | green       | J   | greypink    |
| D   | red         | K   | grey        |
| E   | yellow      | L   | black       |
| F   | pink        | M   | brown       |

### Pin outs KV12-1

viewing side = plug-in side female contact

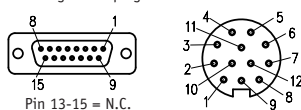

| Pin | Wire colour | Pin | Wire colour |
|-----|-------------|-----|-------------|
| 1   | blue        | 7   | redblue     |
| 2   | violet      | 8   | white       |
| 3   | green       | 9   | greypink    |
| 4   | red         | 10  | grey        |
| 5   | yellow      | 11  | black       |
| 6   | pink        | 12  | brown       |

### Changing the angle position fig. 1:

1. Slightly unscrew pressing screw (1).
2. Remove ring nut (2).
3. Slightly pull out female contact (3) and rotate to desired angular position (in steps of 180°).
4. Mount female contact; tighten ring nut and pressure screw.

### Changing the angle position fig. 2:

1. Unscrew screw (1).
2. Remove cap (2) and distance sleeve (3).
3. Adjust the contacts (4) and the shell (5) to the desired angular position (in 90° steps).
4. Mount distance sleeve, cap and screw.

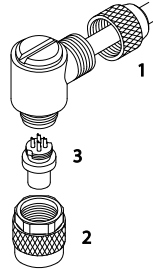

Fig. 1

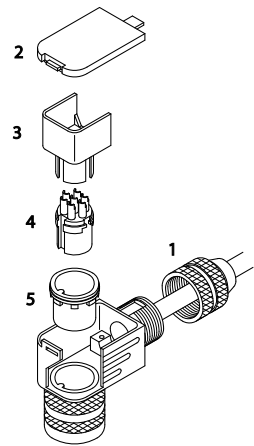

Fig. 2

### SIKO GmbH

#### Werk / Factory:

Weihermattenweg 2  
79256 Buchenbach-Unteribental

#### Postanschrift / Postal address:

Postfach 1106  
79195 Kirchzarten

**Telefon/Phone** +49 7661 394-0

**Telefax/Fax** +49 7661 394-388

**E-Mail** info@siko.de

**Internet** www.siko.de